

Dane aktualne na dzień: 18-04-2026 06:23

Link do produktu: <https://multielektronik.pl/4551-p-5072.html>

4551

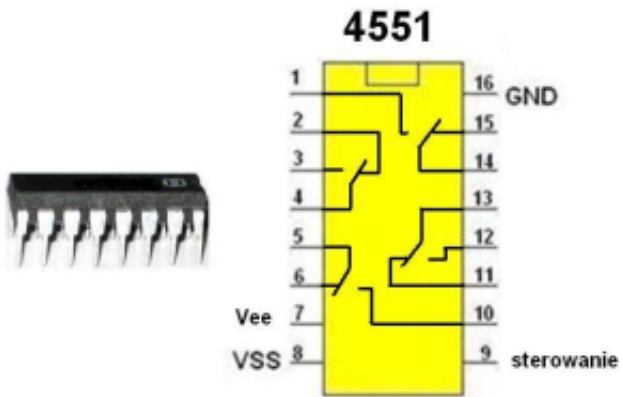

Cena	8,00 zł
Numer katalogowy	4551
Kod producenta	4551
Kod EAN	3052

Opis produktu

Układ scalony