

Dane aktualne na dzień: 18-04-2026 06:24

Link do produktu: <https://multielektronik.pl/74hct132-p-4911.html>

74HCT132

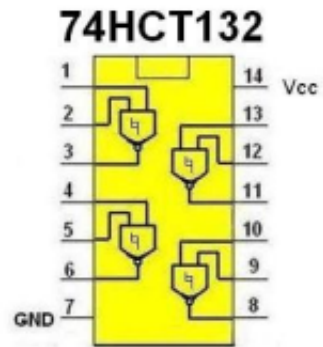

Cena	3,00 zł
Numer katalogowy	74HCT132
Kod producenta	74HCT132
Kod EAN	3454

Opis produktu

Układ cyfrowy