

Dane aktualne na dzień: 18-04-2026 04:39

Link do produktu: <https://multielektronik.pl/74ls20-p-4971.html>

74LS20

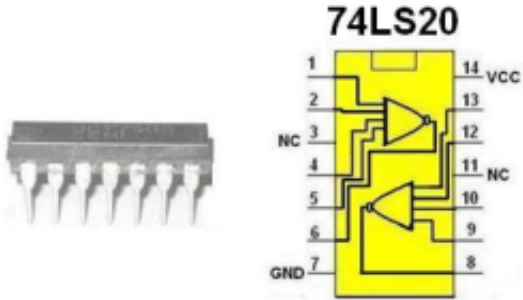

Cena	3,00 zł
Numer katalogowy	74LS20
Kod producenta	74LS20
Kod EAN	2874

Opis produktu

Układ cyfrowy