

Dane aktualne na dzień: 18-04-2026 06:24

Link do produktu: <https://multielektronik.pl/74ls38-p-4979.html>

74LS38

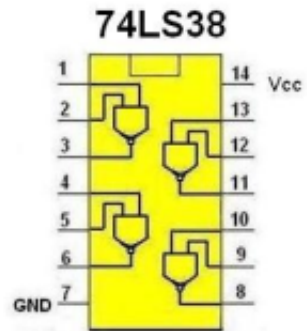

Cena	3,00 zł
Numer katalogowy	74LS38
Kod producenta	74LS38
Kod EAN	2881

Opis produktu

Układ cyfrowy